

商品描述/产品说明

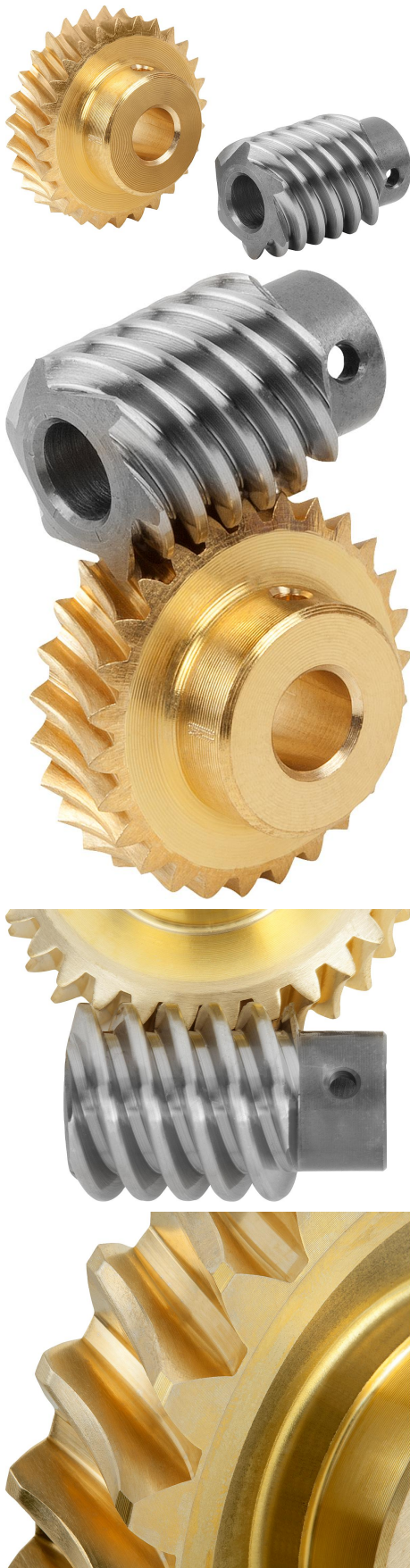

产品说明

材料：
蜗杆，钢制。
蜗轮 CuZn37Mn3Al2PbSi-S40。

规格：
右旋蜗杆，HV 620 – 700 定型的，侧边及钻孔经过打磨处理。

订购须知：
蜗轮/蜗杆仅可以在使用同一轴距及同一传动比的情况下蜗杆蜗轮蜗轮组套件结合。

提示：
蜗轮组件由蜗杆和蜗轮组成。适用于生产轴角 90° 的蜗杆传动装置。借助蜗轮蜗杆减速机，只需一个阶段即可实现较大传动比的降速。

齿形的侧面形状为 K。啮合角为 15°。蜗轮组件已预先钻孔。

规定的输出扭矩 T2 是蜗轮允许的输出扭矩。适用于蜗杆输入转速为 2800 rpm 的情况。

蜗轮组 22500-351002 / 22500-352002 仅提供抛光（平滑）蜗杆轮廓、压力角 20° 和带螺旋齿轮的轮子。

注意：
22500-171002：仅抛光蜗杆。
22500-172002：带斜齿轮啮合的蜗轮。

22500-171050：蜗杆轮毂直径为 9 毫米。

图纸提示：
1) 经打磨处理

商品描述/产品说明





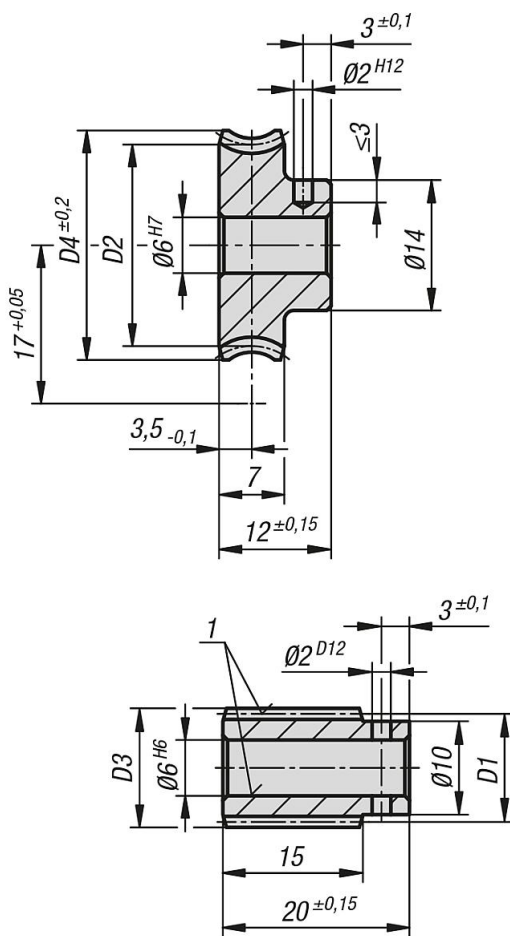



















图纸



商品概述

订货号	图名称	传动比	螺旋角	模数	Z1	D1	D3	Z2	D2	D4	驱动扭矩 T2 (Nm) 矿物油	驱动扭矩 T2 (Nm) 矿物油	驱动扭矩 T2 (Nm) 合成油
22500-171002	蜗杆	-	48° 15	0,9	8	10,15	11,95	-	-	-	1,1	1,3	1,6
22500-172002	蜗轮	2,25:1	48° 15	0,9	-	-	-	18	23,85	25,63	1,1	1,3	1,6
22500-171004	蜗杆	-	21° 50	0,75	6	12,1	13,6	-	-	-	1,7	2	2,6
22500-172004	蜗轮	4,5:1	21° 50	0,75	-	-	-	27	21,9	24,6	1,7	2	2,6
22500-171005	蜗杆	-	21° 37	0,7	6	11,4	12,8	-	-	-	1,8	2,2	2,7

商品概述

订货号	图	名称	传动比	螺旋角	模数	Z1	D1	D3	Z2	D2	D4	驱动扭矩 T2 (Nm) 矿物油	驱动扭矩 T2 (Nm) 矿物油	驱动扭矩 T2 (Nm) 合成油
22500-172005		蜗轮	5:1	21° 37'	0,7	-	-	-	30	22,6	24,6	1,8	2,2	2,7
22500-171007		蜗杆	-	14° 4'	1	3	12,34	14,34	-	-	-	1,6	1,9	2,4
22500-172007		蜗轮	7:1	14° 4'	1	-	-	-	21	21,66	24,6	1,6	1,9	2,4
22500-171009		蜗杆	-	9° 40'	0,75	3	13,4	14,9	-	-	-	1,5	1,8	2,2
22500-172009		蜗轮	9:1	9° 40'	0,75	-	-	-	27	20,6	22,7	1,5	1,8	2,2
22500-171010		蜗杆	-	11° 48'	0,75	3	11	12,5	-	-	-	1,9	2,3	2,8
22500-172010		蜗轮	10:1	11° 48'	0,75	-	-	-	30	23	24,6	1,9	2,3	2,8
22500-171015		蜗杆	-	7° 38'	0,75	2	11,3	12,8	-	-	-	1,9	2,3	2,8
22500-172015		蜗轮	15:1	7° 38'	0,75	-	-	-	30	22,7	24,6	1,9	2,3	2,8
22500-171025		蜗杆	-	4° 32'	0,9	1	11,4	13,2	-	-	-	1,8	2,2	2,7
22500-172025		蜗轮	25:1	4° 32'	0,9	-	-	-	25	22,6	24,6	1,8	2,2	2,7
22500-171030		蜗杆	-	3° 45'	0,75	1	11,45	12,95	-	-	-	1,9	2,3	2,8
22500-172030		蜗轮	30:1	3° 45'	0,75	-	-	-	30	22,55	24,6	1,9	2,3	2,8
22500-171040		蜗杆	-	2° 3'	0,5	1	13,98	14,98	-	-	-	1,4	1,7	2,1
22500-172040		蜗轮	40:1	2° 3'	0,5	-	-	-	40	20,02	21,6	1,4	1,7	2,1
22500-171050		蜗杆	-	3° 12'	0,5	1	8,95	9,95	-	-	-	1	1,2	1,5
22500-172050		蜗轮	50:1	3° 12'	0,5	-	-	-	50	25,05	27,2	1	1,2	1,5
22500-171060		蜗杆	-	2° 18'	0,4	1	9,95	10,75	-	-	-	1,6	1,9	2,4
22500-172060		蜗轮	60:1	2° 18'	0,4	-	-	-	60	24,05	26	1,6	1,9	2,4
22500-171075		蜗杆	-	1° 28'	0,3	1	11,74	12,34	-	-	-	1,5	1,8	2,2
22500-172075		蜗轮	75:1	1° 28'	0,3	-	-	-	75	22,26	24	1,5	1,8	2,2
22500-171080		蜗杆	-	1° 43'	0,3	1	10	10,84	-	-	-	1,5	1,8	2,2
22500-172080		蜗轮	80:1	1° 43'	0,3	-	-	-	80	24	25,1	1,5	1,8	2,2