

商品描述/产品说明



产品说明

材料：
调制钢。

规格：
淬火和黑色氧化处理。

提示：
可通过顶部螺栓调节扭矩实现夹紧力的调整。扳动手柄偏移15°表示扭矩已达到。

备注：
请确保沿水平方向扳动手柄。

图纸

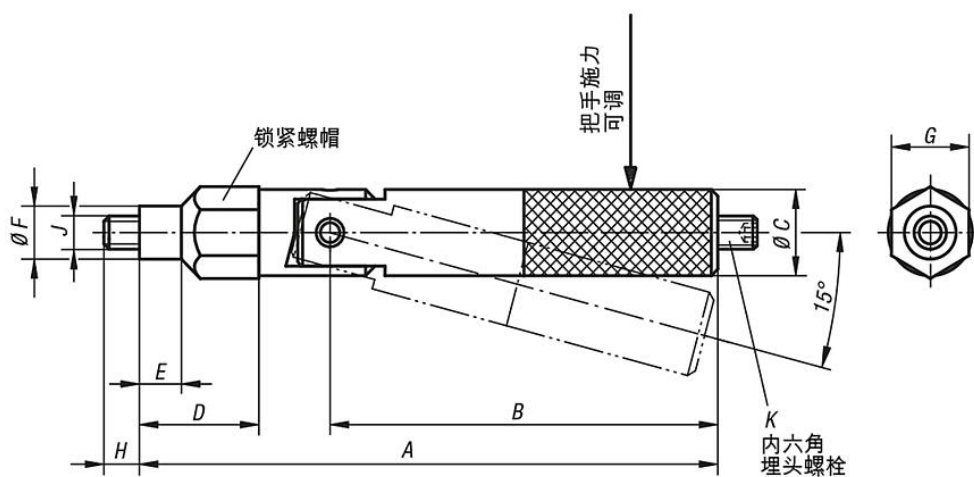

适用于扭矩限制的调节尺寸

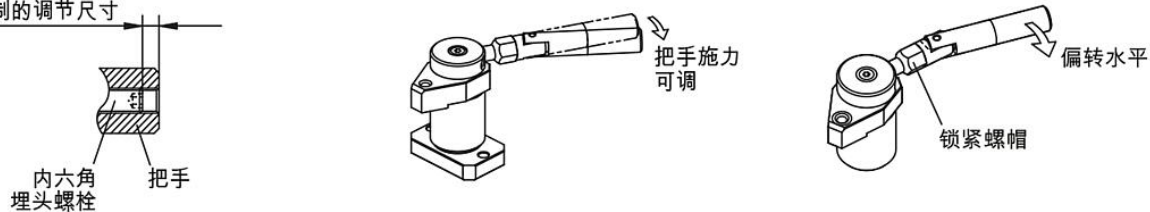

图纸

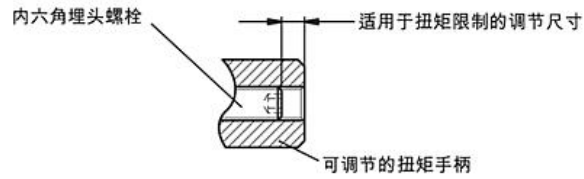

拉紧夹具 04400-3240...

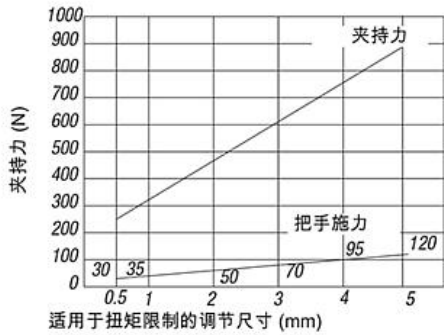

适用于扭矩限制的调节尺寸为 5 mm，
夹持力为 900 N 时，扭矩限制的调节尺寸为 5 mm，
手柄施力为 120 N。

拉紧夹具 04400-4050...

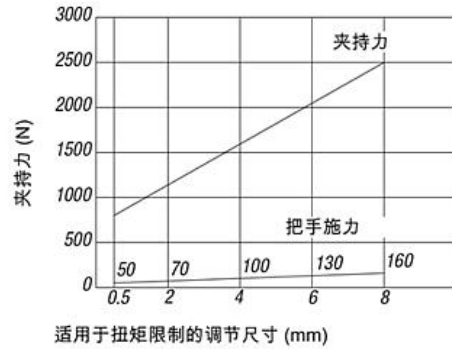

适用于扭矩限制的调节尺寸为 8 mm

转角夹具 04366-...3232

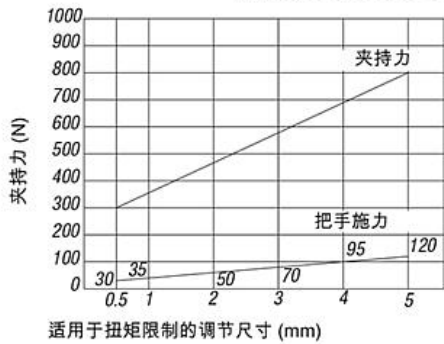

适用于扭矩限制的调节尺寸为 5 mm

转角夹具 04366-...4540

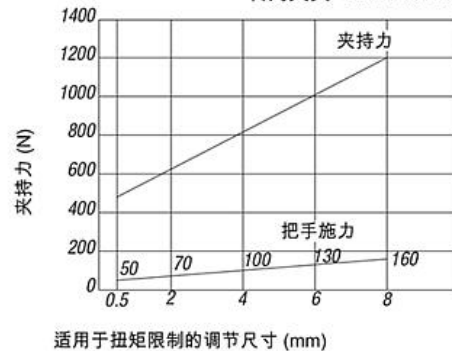

适用于扭矩限制的调节尺寸为 8 mm

侧方夹紧块 04565-0500
04565-0501

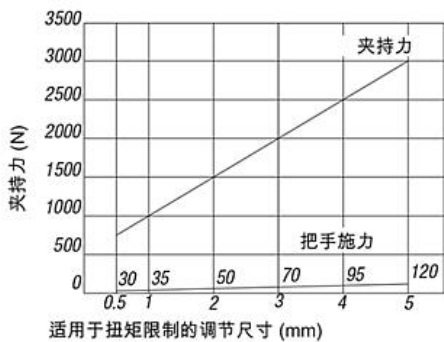

适用于扭矩限制的调节尺寸为 5 mm

侧方夹紧块 04565-0800
04565-0801

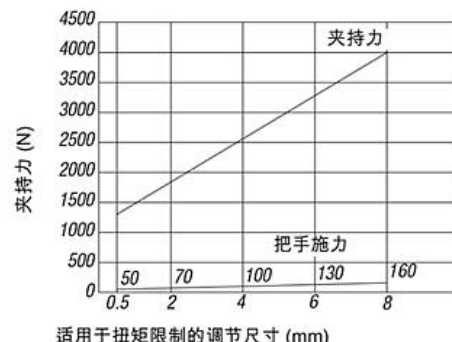

适用于扭矩限制的调节尺寸为 8 mm

注意：
上述性能曲线适用于去除油脂的夹具

商品概述

订货号	A	B	C	D	E	F	G	H	J	K	把手施力 FH N
06357-05090	89,5	60	13	18,5	6,5	8	12	5,5	M5	M5x16	0-150
06357-06119	119	84	15	23	8	10	14	6,5	M6	M6x20	0-200